

# BIRCOcornières à fente

## pour DN 100





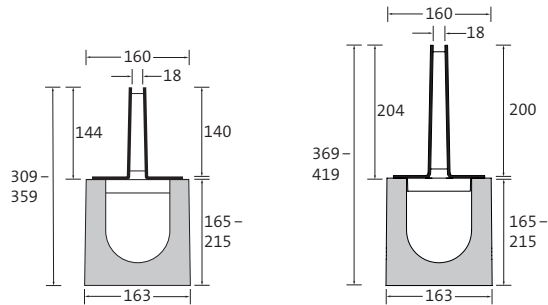

La solution de drainage invisible – épaisseur du matériau 4 mm

Cornières à fente | symétriques | acier galvanisé à chaud | épaisseur du matériau 4 mm

- + Pour élément de caniveau
- + Norme PMR respectée 







Longueur	Largeur	Hauteur	Poids	Ouverture d'admission	Section d'admission	Classification EN 1433	N° d'article
500 mm	160 mm	144 mm	6,6 kg	fentes 18 mm	180 cm <sup>2</sup> /m	A 15 – E 600	083182 
1000 mm	160 mm	144 mm	13,0 kg	fentes 18 mm	180 cm <sup>2</sup> /m	A 15 – E 600	083181 
500 mm	160 mm	204 mm	8,5 kg	fentes 18 mm	180 cm <sup>2</sup> /m	A 15 – E 600	087182 
1000 mm	160 mm	204 mm	16,7 kg	fentes 18 mm	180 cm <sup>2</sup> /m	A 15 – E 600	087181 

Autres hauteurs réalisables.  
Également disponible en acier inoxydable (V2A).

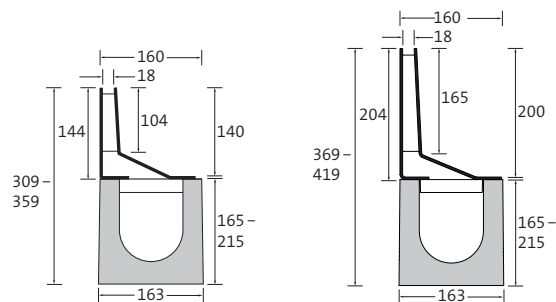
Cornières à fente | asymétriques | acier galvanisé à chaud | épaisseur du matériau 4 mm

- + Pour élément de caniveau
- + Norme PMR respectée 



Longueur	Largeur	Hauteur	Poids	Ouverture d'admission	Section d'admission	Classification EN 1433	N° d'article
500 mm	160 mm	144 mm	6,9 kg	fentes 18 mm	180 cm <sup>2</sup> /m	A 15 – E 600	083184 
1000 mm	160 mm	144 mm	13,7 kg	fentes 18 mm	180 cm <sup>2</sup> /m	A 15 – E 600	083183 
500 mm	160 mm	204 mm	9,0 kg	fentes 18 mm	180 cm <sup>2</sup> /m	A 15 – E 600	087184 
1000 mm	160 mm	204 mm	17,6 kg	fentes 18 mm	180 cm <sup>2</sup> /m	A 15 – E 600	087183 

Autres hauteurs réalisables.  
Également disponible en acier inoxydable (V2A).

Exception classe D 400 : ne convient pas en travers d'autoroutes ou de voies rapides.  
Dimensions et poids peuvent varier légèrement.



**Insert de nettoyage** | en 2 parties | acier galvanisé à chaud | épaisseur du matériau 4 mm

- + Pour élément de caniveau/avaloir
- + Avec insert amovible de nettoyage ou de révision
- + A remplir
- + Norme PMR respectée 

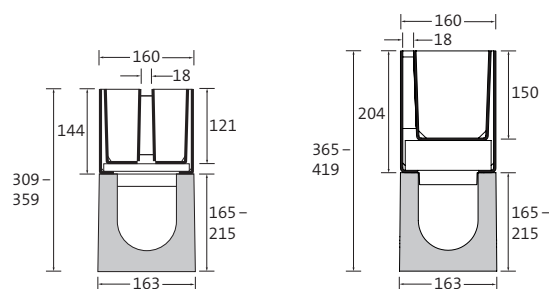

Description	Longueur	Largeur	Hauteur	Poids	Ouverture d'admission	Section d'admission	Classification EN 1433	N° d'article
fente symétrique	500 mm	160 mm	144 mm	16,9 kg	fentes 18 mm	180 cm <sup>2</sup> /m	A 15 – E 600	083159 
fente asymétrique	500 mm	160 mm	144 mm	13,4 kg	fentes 18 mm	180 cm <sup>2</sup> /m	A 15 – E 600	083160 
fente symétrique	500 mm	160 mm	204 mm	22,2 kg	fentes 18 mm	180 cm <sup>2</sup> /m	A 15 – E 600	087159 
fente asymétrique	500 mm	160 mm	204 mm	17,9 kg	fentes 18 mm	180 cm <sup>2</sup> /m	A 15 – E 600	087160 

Autres hauteurs réalisables.

Également disponible en acier inoxydable (V2A).

**Élément de caniveau DN 100 pour cornières à fente/inserts de nettoyage** | sans pente intérieure

- + Arêtes en béton recouvertes par cornières à fente/insert de nettoyage
- + Réservation pour joint d'étanchéité
- + Élément de caniveau avec pente intérieure sur demande

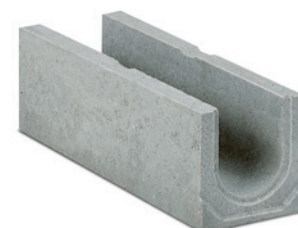
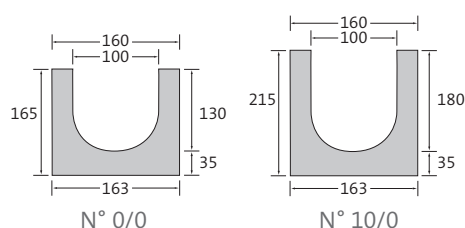

Description	Longueur	Largeur	Hauteur à la rainure/langue	Poids	Classification EN 1433	N° d'article
N° 0/0	500 mm	160 mm	165/165 mm	19,0 kg	A 15 – E 600 <sup>1)</sup>	012031
N° 0/0	1000 mm	160 mm	165/165 mm	37,0 kg	A 15 – E 600 <sup>1)</sup>	012026
N° 5/0	1000 mm	160 mm	190/190 mm	41,0 kg	A 15 – E 600 <sup>1)</sup>	012027
N° 10/0	1000 mm	160 mm	215/215 mm	44,0 kg	A 15 – E 600 <sup>1)</sup>	012028

<sup>1)</sup> Uniquement classe E 600 en combinaison avec cornière à fente.

Exception classe D 400 : ne convient pas en travers d'autoroutes ou de voies rapides.  
Dimensions et poids peuvent varier légèrement.

## BIRCOcornières à fente pour DN 100

## Avaloir DN 100 pour inserts de nettoyage | en 1 partie

- + Raccordement de caniveau sur 1 ou 2 côtés jusqu'au n° 10/0
- + Panier décanteur PP
- + Siphon interne compatible tuyau PP et PVC DN 110
- + Manchon scellé avec joint pour raccord de tuyau DN 110

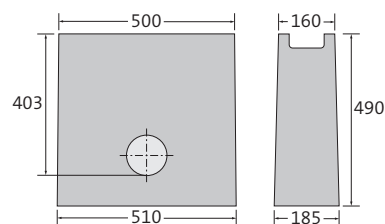

Description	Longueur en haut/au sol	Largeur en haut/au sol	Hauteur	Poids	Classification EN 1433	N° d'article
Jusqu'au n° 10/0	500/510 mm	160/185 mm	490 mm	58,0 kg	A 15 – E 600 <sup>1)</sup>	012035

Siphon externe, pour sortie DN 110 avec manchon (N° d'article 605010).

<sup>1)</sup> Uniquement classe E 600 en combinaison avec cornière à fente.

Exception classe D 400 : ne convient pas en travers d'autoroutes ou de voies rapides.  
Dimensions et poids peuvent varier légèrement.

